



HPR Battery V01 360 Wh



Gebruikershandleiding
NL

1 Veiligheid



Deze instructies bevatten informatie die u in acht moet nemen voor uw persoonlijke veiligheid en om persoonlijk letsel en schade aan eigendommen te voorkomen. Ze worden gemarkeerd door gevarendriehoeken en hieronder weergegeven volgens de mate van gevaar.

- ▶ Lees de instructies volledig door voordat u het apparaat in gebruik neemt en gebruikt. Zo voorkomt u gevaren en fouten.
- ▶ Bewaar de handleiding voor toekomstig gebruik. Deze handleiding is een integraal onderdeel van het product en moet bij doorverkoop aan derden worden overhandigd.

OPMERKING

Neem ook de aanvullende documentatie voor de andere onderdelen van het HPR50 aandrijfsysteem en de documentatie bij de e-bike in acht.

1.1 Gevarenclassificatie

GEVAAR

Het signaalwoord geeft een gevaar aan met een hoge risicograad die de dood of ernstig letsel tot gevolg kan hebben als het gevaar niet wordt vermeden.

WAARSCHUWING

Het signaalwoord duidt op een gevaar met een **gemiddeld** risiconiveau dat tot de dood of ernstig letsel zal leiden als het gevaar niet wordt vermeden.

VOORZICHTIG

Het signaalwoord geeft een gevaar aan met een **laag** risiconiveau dat kan leiden tot licht of matig letsel als het gevaar niet wordt vermeden.















OPMERKING



Een opmerking in de zin van deze instructie is belangrijke informatie over het product of het betreffende deel van de instructie waarop speciale aandacht moet worden gevestigd.

1.2 BELANGRIJKE VEILIGHEIDSINSTRUCTIES

WAARSCHUWING

Bij het gebruik van dit product moeten altijd de volgende basisvoorzorgen in acht worden genomen:

-  Lees alle instructies voordat u het product gebruikt.
-  Steek geen vingers of handen in het product.
-  Bij onjuist gebruik kan er vloeistof uit de Battery lekken. Vermijd elk contact met deze vloeistof. Was het af met water als u toch in contact komt met de vloeistof. Zoek ook medische hulp als de vloeistof in contact is gekomen met uw ogen. Vloeistof die uit de Battery lekt, kan irritatie of brandwonden veroorzaken.
-  Stel de Battery nooit bloot aan mechanische schokken om schade aan de Battery te voorkomen.
-  Om het risico op letsel te verminderen, is nauwlettend toezicht noodzakelijk wanneer de Battery in de buurt van kinderen wordt gebruikt.
-   Open nooit de behuizing van Battery en probeer nooit de Battery te demonteren.
WAARSCHUWING – Brandgevaar – Geen onderdelen die door de gebruiker kunnen worden gerepareerd.
-  Gebruik dit product niet als het flexibele netsnoer of de uitgangskabel gerafeld is, een gebroken isolatie heeft of andere tekenen van schade vertoont.
-  Breek of doorboor de Battery nooit.
-  Laad de Battery alleen op in goed geventileerde ruimten.
-  Gebruik alleen de originele TQ Charger (FSP235-14S4AC8C) om de Battery op te laden.
-  Gebruik alleen originele HPR-batterijen om het aandrijfsysteem van stroom te voorzien.
-  Dit apparaat is niet bedoeld voor gebruik bij omgevingstemperaturen lager dan -5 °C (23 °F) of boven omgevingstemperaturen van 40 °C (104 °F).
-  De batterij is bedoeld om opgeladen te worden wanneer de omgevingstemperatuur tussen 0 °C en 40 °C ligt. Laad de batterij nooit op wanneer de omgevingstemperatuur buiten dit bereik ligt.

-  Probeer het product niet te wijzigen of te repareren. Zie voor meer informatie hoofdstuk "1.3 Beoogd gebruik".
-  Gebruik dit product alleen binnen de volgende temperatuurlimieten
Gebruik: -5 °C tot 40 °C / 23 °F tot 104 °F
Opladen: 0 °C tot 40 °C / 32 °F tot 104 °F
Opslag: 0 °C tot 40 °C / 32 °F tot 104 °F
Aanbevolen opslag: 10 °C tot 20 °C / 50 °F tot 68 °F

1.2.1 INSTRUCTIES IN VERBAND MET BRANDGEVAAR

-  **Explosie- en brandgevaar bij beschadigde Battery behuizing**
 - Als de Battery behuizing beschadigd is, moet u deze laten vervangen door een erkende TQ rijwielhandelaar, zelfs als de Battery nog functioneert.
 - Voer in geen geval reparaties uit.
-  **Explosie- en brandgevaar bij kortsluiten van de Battery klemmen**
 - Houd de Battery uit de buurt van metalen voorwerpen, aangezien er kans op kortsluiting bestaat. Laat geen spijkers, schroeven of andere kleine, scherpe en/of metalen voorwerpen in contact komen met de Battery (laad-/ontlaadcontactdoos).
-  **Explosie- en brandgevaar bij grote hitte, brand of contact met water**
 -  Bescherm de batterij tegen vuur, grote hitte en ook tegen langdurige directe blootstelling aan zonlicht.
 - Dompel de batterij nooit onder in water.
-  **Gevaar voor vergiftiging door gassen van een rokende of brandende Battery in geval van beschadiging Battery of onjuist gebruik.**
 - Pas op dat u de zeer giftige gassen van een rokende of brandende Battery niet inademt.
 - Zorg voor goede ventilatie en raadpleeg een arts als u ongewenste effecten op de ademhalingsorganen opmerkt. De dampen kunnen de ademhalingsorganen irriteren.
 -

1.2.2 INSTRUCTIES BIJ ELEKTRISCHE SCHOK

-  Het elektrische risico en de elektrische schok zijn alleen van toepassing op de TQ Charger (FSP235-14S4AC8C). Controleer en lees alle veiligheidsinstructies in de handleiding Charger.

BEWAAR DEZE INSTRUCTIES

1.3 Beoogd gebruik

-  De HPR Battery V01 is uitsluitend bedoeld voor de voeding van het HPR50 aandrijfsysteem en mag niet voor andere doeleinden worden gebruikt.

Elk ander gebruik of gebruik dat verder gaat dan dit wordt beschouwd als oneigenlijk en zal leiden tot het verlies van de garantie. In geval van niet-beoogd gebruik aanvaardt TQ-Systems GmbH geen aansprakelijkheid voor eventuele schade die kan ontstaan en geen garantie voor de juiste en functionele werking van het product.

Tot het gebruik volgens de voorschriften behoort ook het in acht nemen van deze handleiding en alle informatie daarin, alsmede de informatie over het gebruik volgens de voorschriften in de aanvullende documenten die bij de e-bike zijn geleverd.

Een foutloze en veilige werking van het product vereist correct transport, opslag, installatie en bediening.

2 Technische gegevens

Nominale spanning	50,4 V
Nominale capaciteit	6,8 Ah
Nominale energie	360 Wh
Afmetingen	48 mm x 63,5 mm x 370 mm / 1,89" x 2,5" x 14.57"
Oplaadtemperatuur	0 °C tot 40 °C / 32 °F tot 104 °F
Bedrijfstemperatuur	-5 °C tot 40 °C / 23 °F tot 104 °F
Opslagtemperatuur	0 °C tot 40 °C / 32 °F tot 104 °F
Aanbevolen opslagtemperatuur	10 °C tot 20 °C / 50 °F tot 68 °F
Gewicht	ca. 1835 g / 4.04 lbs

Tab. 1: Technische gegevens – HPR Battery V01

3 BEDIENING

3.1 Battery Opladen

GEVAAR

- ▶ Gebruik alleen TQ Charger (FSP235-14S4AC8C) voor het opladen van de Battery.

WAARSCHUWING

Gevaar voor brand of elektrische schokken door schade aan Battery, Range Extender, oplader, kabel en stekker

- ▶ Laad de Battery nooit op als u schade opmerkt aan de Battery, Range Extender, oplader, kabels of aansluitingen.
- ▶ Voer het oplaadproces alleen uit op een plaats waar zich geen brandbare materialen in de omgeving bevinden.
- ▶ Laat het oplaadproces nooit onbeheerd achter.
- ▶ Probeer het product niet te wijzigen of te repareren. Zie voor meer informatie hoofdstuk "1.3 Beoogd gebruik".
- ▶ Gebruik dit product alleen binnen de volgende temperatuurgrenzen:
Gebruik: -5 °C tot 40 °C / 23 °F tot 104 °F
Opladen: 0 °C tot 40 °C / 32 °F tot 104 °F
Opslaan: 0 °C tot 40 °C / 32 °F tot 104 °F
Aanbevolen opslag: 10 °C tot 20 °C / 50 °F tot 68 °F
- ▶ Verdere veiligheidswaarschuwingen met betrekking tot brandgevaar, elektrische schokken of letsel aan personen vindt u in het hoofdstuk: "1.2 Belangrijke veiligheidsinstructies".

OPMERKING

U kunt de Battery rechtstreeks opladen met de oplader of via de optionele Range Extender. Raadpleeg voor meer informatie de bijbehorende gebruikershandleidingen voor de oplader en de Range Extender.

- ▶ Sluit de oplader aan op de voeding.
- ▶ Klap het deksel (Pos. 1 in Fig. 1) op de laadpoort (Pos. 2 in Fig. 1) in het fietsframe open.
- ▶ Controleer of de contacten in de laadpoort vrij zijn van vuil en reinig ze indien nodig.
- ▶ Lijn de laadstekker (Pos. 3 in Fig. 1) van de lader of Range Extender zo uit dat de stekkercodes van de laadstekker en de laadpoort overeenkomen (zie Fig. 1).

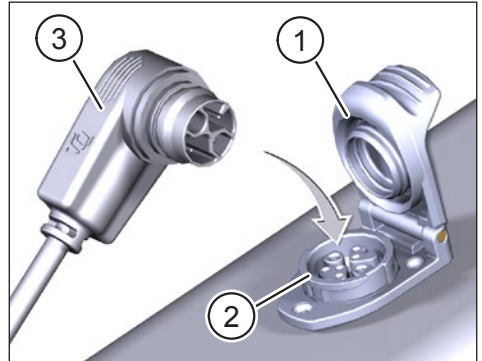

Fig. 1: Battery opladen

- ▶ Steek de laadstekker (Pos. 3 in Fig. 1) van de lader of Range Extender in de laadpoort.
- ▶ Trek de laadstekker uit de laadpoort wanneer het laden voltooid is.
- ▶ Sluit het deksel van de laadpoort wanneer het laden voltooid is en koppel de lader los van de voeding.

3.2 Opmerking over het laden

OPMERKING

De temperatuur van de Battery moet binnen het toegestane oplaadtemperatuurbereik liggen (0 °C tot 40 °C / 32 °F tot 104 °F). Anders wordt het laadproces niet gestart.

- Tijdens het laden is het aandrijfsysteem gedeactiveerd.
- De laadtoestand van de Battery kan worden afgelezen op de Display.
- De laadtoestand van de Range Extender kan worden afgelezen op de Display en op de 5 LED's aan de zijkant van de Range Extender.
- Nieuwe accu's hebben een laadniveau van 20 % tot 30 % vanwege transportvoorschriften en moeten binnen minder dan 6 maanden na fabricage worden opgeladen.
- De Battery moet onmiddellijk na volledige ontlading worden opgeladen (laadtoestand <5 %).
- 1 laadcyclus kan bestaan uit een volledige lading van de capaciteit Battery (0 % tot 100 %) of uit meerdere deelladingen die opgeteld 100 % van de laadcapaciteit bedragen.
- De capaciteit Battery moet na 500 laadcycli ten minste 60 % zijn.
- Derating: Als de capaciteit van Battery tijdens het rijden bijna leeg raakt (ca. <10 %), schakelt het systeem automatisch naar modus I.

4 TRANSPORT

- Het transport van lithiumbatterijen is onderworpen aan landspecifieke wetten en voorschriften. Informeer naar de regionale voorschriften en neem deze in acht tijdens het transport.
- Neem voor het transport de speciale vereisten voor verpakking en etikettering in acht die in uw land gelden.
- Neem contact op met een door TQ erkende rijwielhandelaar voor informatie over het transport van de Battery en geschikte transportverpakkingen. Voor transport buiten het fietsframe raden wij een gecertificeerde transportdoos aan.

5 OPSLAG

- Het wordt aanbevolen om de Battery bij kamertemperatuur (ca. 10 °C tot 20 °C / 50 °F tot 68 °F) te bewaren en niet aan direct zonlicht bloot te stellen.
- Bewaar de Battery niet in de buurt van warmtebronnen of andere licht ontvlambare materialen.
- Bewaar de Battery in droge ruimtes (luchtvochtigheid lager dan 70 %) en bescherm hem tegen regen en vocht.
- Bewaar de Battery alleen in ruimten die voorzien zijn van rookmelders.
- Laad de Battery op tot ongeveer 30 % tot 60 % voordat u hem opbergt.
- Controleer de Battery elke 6 maanden en laad hem op tot ongeveer 30 % tot 60 %.
- Laad de Battery volledig op voordat u hem gebruikt.
- Berg de Battery niet op met de oplader in het stopcontact.

6 GEBRUIKERSONDERHOUD

6.1 Onderhoud en service

Alle service-, reparatie- of onderhoudswerkzaamheden worden uitgevoerd door een erkende TQ-fietshandelaar. Uw rijwielhandelaar kan u ook helpen met vragen over fietsgebruik, service, reparatie of onderhoud.

6.2 Reiniging

- Dompel de Battery nooit onder in water om deze te reinigen.
- Reinig de Battery nooit met een waterstraal.
- Reinig de Battery alleen met een zachte, vochtige doek.
- Neem contact op met een door TQ erkende rijwielhandelaar als de Battery niet meer functioneert.

7 Milieuvriendelijke afvoer

De onderdelen van het aandrijfsysteem en de accu's mogen niet in de vuilnisbak voor restafval worden gegooid.

- Voer metalen en kunststof onderdelen af volgens de landspecifieke voorschriften.
- Voer elektrische onderdelen af volgens de landspecifieke voorschriften. Neem in EU-landen bijvoorbeeld de nationale implementaties van de Richtlijn 2012/19/EU (WEEE) betreffende afgedankte elektrische en elektronische apparatuur in acht.
- Voer batterijen en oplaadbare accu's af volgens de landspecifieke voorschriften. Houd u in EU-landen bijvoorbeeld aan de nationale implementaties van de richtlijn Afval Battery 2006/66/EG in combinatie met de richtlijnen 2008/68/EG en (EU) 2020/1833.
- Houd u bovendien aan de voorschriften en wetten van uw land voor afvalverwijdering.

Bovendien kunt u onderdelen van het aandrijfsysteem die niet langer nodig zijn, inleveren bij een door TQ erkende rijwielhandelaar.





OPMERKING

Ga voor meer informatie en TQ-producthandleidingen in verschillende talen naar www.tq-ebike.com/en/support/manuals of scan deze QR-code.



Wij hebben de inhoud van deze publicatie gecontroleerd op overeenstemming met het beschreven product. Afwijkingen kunnen echter niet worden uitgesloten, zodat wij geen aansprakelijkheid kunnen aanvaarden voor volledige conformiteit en juistheid.

De informatie in deze publicatie wordt regelmatig herzien en eventuele noodzakelijke correcties worden in volgende uitgaven opgenomen.

Alle handelsmerken die in deze handleiding worden genoemd, zijn eigendom van hun respectieve eigenaren.

Copyright © TQ-Systems GmbH